

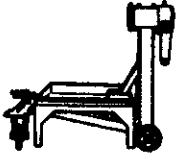







エンジン.....	ST-2
オートマチック・トランスミッション.....	ST-3
ディファレンシャル.....	ST-4
ブレーキ アンド アクスル.....	ST-5
ステアリング アンド サスペンション...	ST-6
計測器、その他.....	ST-8

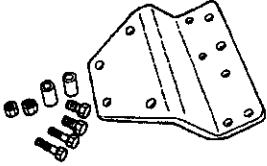
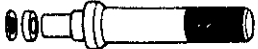
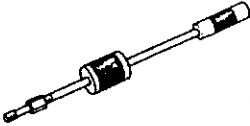

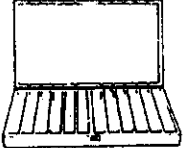
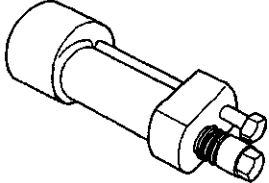
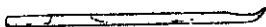
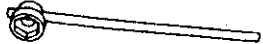
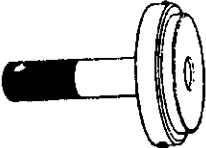
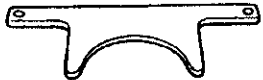

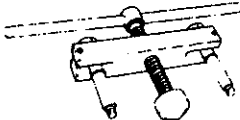
専用工具一覧表

エンジン

<p>49 0107 680A</p> <p>エンジン・スタンド</p>		<p>49 0839 165</p> <p>コーナ・シール・ゲージ</p>	
<p>49 J010 3A0</p> <p>エンジン・ハンガ</p>		<p>49 0823 072A</p> <p>ニードル・ベアリング・インストーラ</p>	
<p>49 0813 215A</p> <p>チューブラ・ダウエル& オイル・ポンプ・プーラ</p>		<p>49 1285 071</p> <p>ニードル・ベアリング・プーラ</p>	
<p>49 0813 250</p> <p>シール・ケース</p>		<p>49 J011 1A0</p> <p>エキセントリック・シャフト・リムーバ (20B-REW)</p>	
<p>49 0813 225</p> <p>オイル・シール・リムーバ</p>		<p>49 0820 035</p> <p>フライホイール・ボックス・レンチ</p>	
<p>49 0813 240</p> <p>ロータ・ベアリング・プーラ &インストーラ</p>		<p>49 1881 055A</p> <p>カウンタ・ウェイト・ストッパ</p>	
<p>49 0813 235</p> <p>メイン・ベアリング・プーラ &インストーラ</p>		<p>49 0839 305A</p> <p>カウンタ・ウェイト・プーラ</p>	

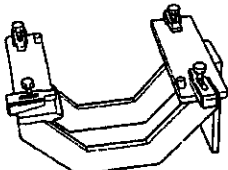
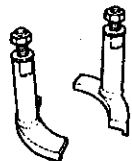
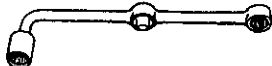
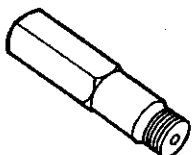
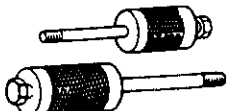
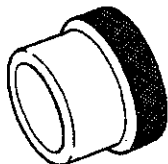
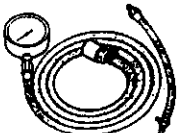
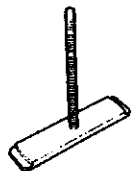

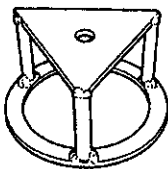

<p>49 G014 001</p> <p>オイル・フィルタ・レンチ (東京ろ器製フィルタ)</p>		<p>49 0187 280</p> <p>オイル・プレッシャ・ゲージ</p>	
--------------------------------------------------------	-----------------------------------------------------------------------------------	-----------------------------------------	-------------------------------------------------------------------------------------

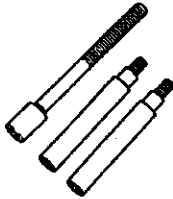
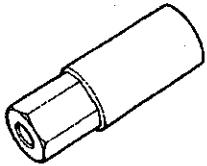
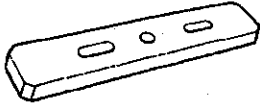

オートマチック・トランスミッション

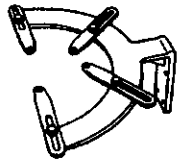
<p>49 U019 0A0A</p> <p>トランスミッション・ハンガ・セット</p>		<p>49 G019 025</p> <p>ボデーB</p>	
<p>49 0877 435</p> <p>メガネ&ボックス・レンチ</p>		<p>49 J019 001</p> <p>アダプタ</p>	
<p>49 0378 390</p> <p>オイル・ポンプ・プーラ</p>		<p>49 J019 002</p> <p>キャップ</p>	
<p>49 0378 400A</p> <p>オイル・プレッシャ・ゲージ・セット</p>		<p>49 G019 027</p> <p>アタッチメントA</p>	
<p>49 B019 901</p> <p>オイル・プレッシャ・ゲージ</p>		<p>49 W019 002</p> <p>ボデー</p>	
<p>49 G017 5A0</p> <p>エンジン・サポート</p>		<p>49 H019 002</p> <p>アダプタ</p>	

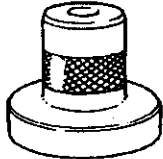
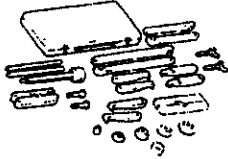
<p>49 L019 001</p> <p>ボルト</p>		<p>49 G019 029</p> <p>ナット</p>	
<p>49 G019 026</p> <p>プレート</p>			

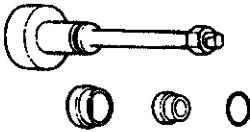
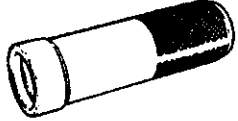
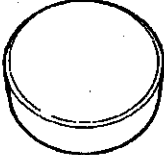
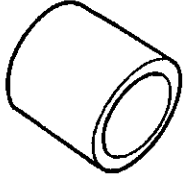
ディファレンシャル

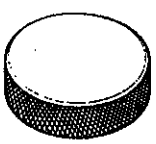
<p>49 M005 561</p> <p>デフ・キャリア・ハンガ</p>		<p>49 UB71 525</p> <p>ベアリング・インストーラ</p>	
<p>49 S120 710</p> <p>カップリング・フランジ・ホルダ</p>		<p>49 V001 795</p> <p>オイル・シール・インストーラ</p>	
<p>49 0839 425C</p> <p>ベアリング・プーラ・セット</p>		<p>49 G030 338</p> <p>アタッチメントE</p>	
<p>49 8531 565</p> <p>ドライブ・ピニオン・モデル</p>		<p>49 F401 331</p> <p>ボデー</p>	
<p>49 N027 001</p> <p>ゲージ・ブロック</p>		<p>49 J027 002</p> <p>カラー</p>	

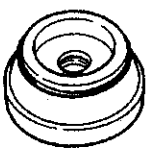
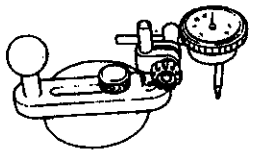
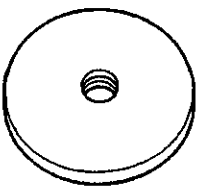
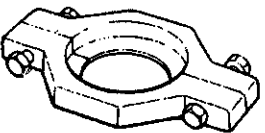
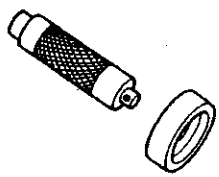

<p>49 0305 555 ゲージ・ブロック</p>		<p>49 U027 001 カラー</p>	
<p>49 F027 007 アタッチメント・ フォー72ベアリング</p>		<p>49 0727 570 ピニオン・ハイト・ ゲージ・ボデー</p>	
<p>49 J027 001 ベアリング・インストーラ</p>		<p>49 0636 145 ウォータ・ポンプ・ プーリ・ボス・プーラ</p>	
<p>49 G030 795 オイル・シール・ インストーラ</p>			

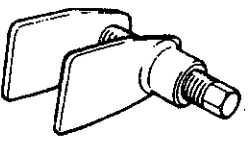
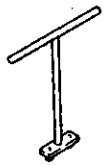
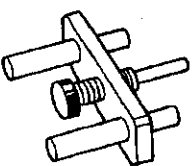
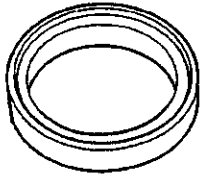
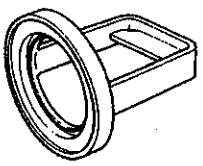

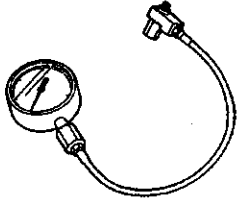
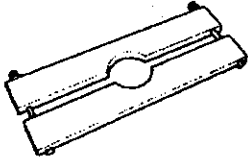
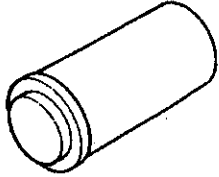
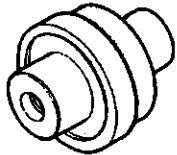
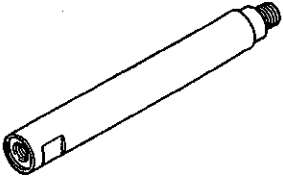

ブレーキ アンド アクスル

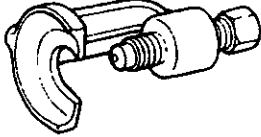
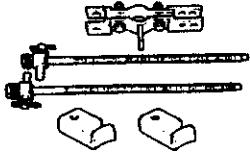
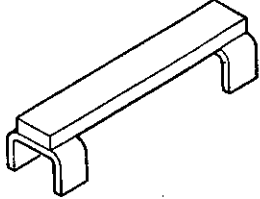
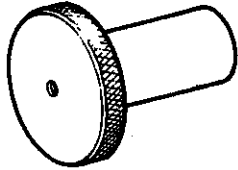
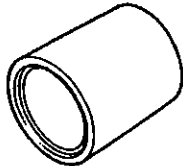



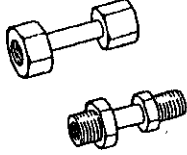
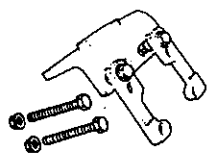
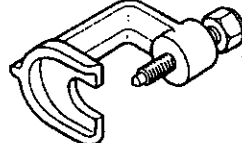
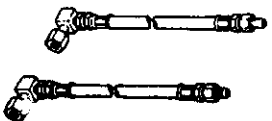
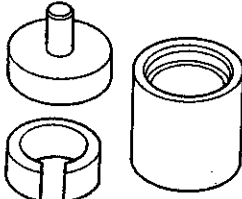

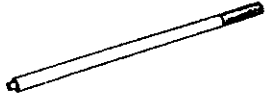
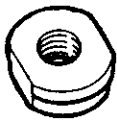
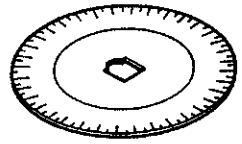
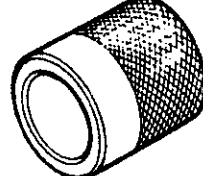
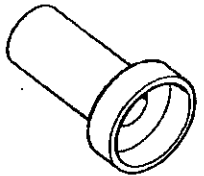
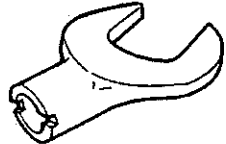
<p>49 0259 770B フレア・ナット・レンチ</p>		<p>49 0221 600C ディスク・ブレーキ・ エキスパンド・ツール</p>	
<p>49 FA18 602 ディスク・ブレーキ・ ピストン・レンチ</p>		<p>49 F043 001 アジャスト・ゲージ (4WABS非装着車)</p>	
<p>49 J033 101 センサ・ロータ・ インストーラ (4WABS装着車)</p>		<p>49 H026 101A センサ・ロータ・ インストーラ (4WABS装着車)</p>	

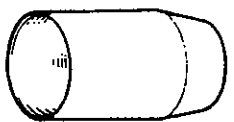
<p>49 B066 001</p> <p>ハーネス (4WABS装着車)</p>		<p>49 B066 0A0</p> <p>オイル・プレッシャ・ ゲージ・セット (4WABS装着車)</p>	
<p>49 H026 108</p> <p>リムービング・プレート</p>		<p>49 H026 104</p> <p>ガイド・ブロック</p>	
<p>49 G026 102</p> <p>ベアリング・リプレーサ</p>		<p>49 J066 001</p> <p>ジョイント (4WABS装着車)</p>	

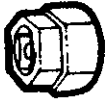
ステアリング アンド サスペンション

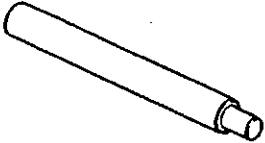
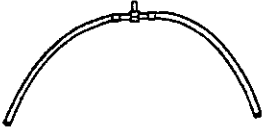
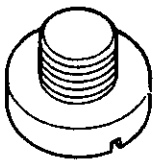

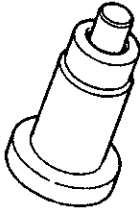
<p>49 0180 510B</p> <p>プリロード・アタッチメント</p>		<p>49 0118 850C</p> <p>ボール・ジョイント・プーラ (タイロッド・エンド)</p>	
<p>49 G034 1A0</p> <p>コイル・スプリング・ コンプレッサ</p>		<p>49 J028 201</p> <p>ロア・リンク・ホルダ</p>	
<p>49 L033 102</p> <p>キャスタ・キャンバ・ ゲージ・アダプタ</p>		<p>49 F034 201</p> <p>ダスト・ブーツ・ インストーラ (タイロッド・エンド)</p>	
<p>49 1232 670A</p> <p>パワー・ステアリング・ ゲージ・セット</p>		<p>49 W023 585A</p> <p>アジャスト・レンチ</p>	

<p>49 F032 315 アダプタ</p>		<p>49 F032 301 パワー・ステアリング・ポンプ・ハンガ</p>	
<p>49 0727 575 ボール・ジョイント・プーラ (ロア・アーム、アッパ・アーム)</p>		<p>49 H002 671 アダプタ</p>	
<p>49 J028 1A0 ダスト・ブーツ・インストーラ・セット</p>		<p>49 H032 334 カラー</p>	
<p>49 J034 301 プロテクタ</p>		<p>49 F032 303 ハンドル</p>	
<p>49 H032 324 ボデー</p>		<p>49 D032 316 プロトラクタ</p>	
<p>49 H032 328 シール・リング・フォーマ</p>		<p>49 H032 330 オイル・シール・インストーラ</p>	
<p>49 H032 301 レンチ</p>		<p>49 H032 326 ボデー</p>	
<p>49 H032 331 レンチ</p>		<p>49 H032 325 プロテクタ</p>	

<p>49 H032 321A ヘックス・レンチ</p>		<p>49 H032 332 アダプタ</p>	
<p>49 G033 102 ハンドル</p>		<p>49 G032 317 ホース</p>	
<p>49 H032 323 オイル・シール・リムーバ</p>		<p>49 H032 329 ベアリング・インストーラ</p>	
<p>49 F032 305 ハンドル</p>		<p>49 H032 327 オイル・シール& ベアリング・インストーラ</p>	
<p>49 J034 201 クリップ・ガイド</p>		<p>49 J034 202 クリップ・ガイド</p>	

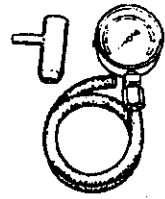
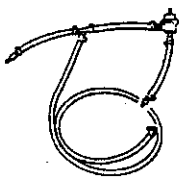
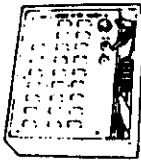
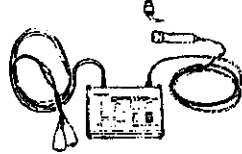
計器、その他

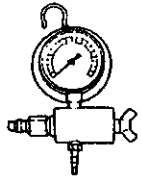
<p>49 1011 130A エア・ポンプ・ゲージ・ セット</p>		<p>49 F013 102 インジェクタ・チェッカ・ ホース・セット</p>	
<p>49 0839 285 フューエル&サーモ・ メータ・チェッカ</p>		<p>49 F018 9A0 コンプレッション・テスト</p>	

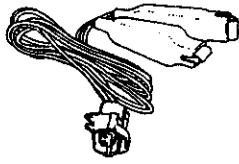
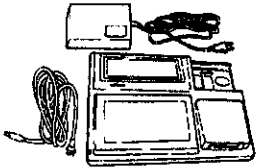
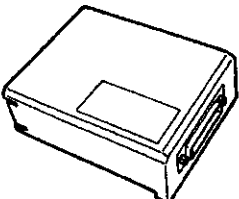
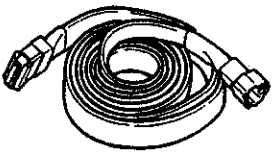
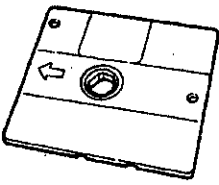
<p>49 H080 740 プレッシャ・テスト</p>		<p>49 0305 870A 接着ウィンド・ツール・セット</p>	
<p>49 L018 901 インジェクタ・チェッカ</p>		<p>49 B099 0A0 DT-S1000 Set</p>	
<p>49 B099 002 IF-ADAPTER TYPE-1</p>		<p>49 B099 004 ハーネス TYPE-1 (17PIN)</p>	
<p>49 B099 014 システム・ディスク TYPE-1 (V2.00)</p>		<p>49 J052 001 バランス・スプリング・ リロケイタ</p>	